

INSTALLATION AND USER'S MANUAL

AC - 50

Kit Batteria - Battery Kit - Kit Bateria - Kit Batterie



comunello.com

ISTRUZIONI D'USO E DI INSTALLAZIONE
INSTRUCCIONES DE USO Y DE INSTALACION
INSTRUCIONS D'UTILISACION ET D'INSTALLATION

CE **MADE
IN
ITALY**

AC 50 - 24 V

tipo batteria: 2 x 12 V 1,2 Ah - Battery type: 2 x 12 V 1,2 Ah - tipo de batería: 2 x 12 V 1,2 Ah - type de batterie: 2 x 12 V 1,2 Ah

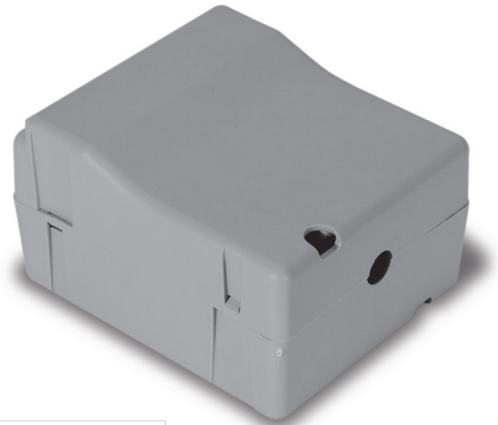

TENSIONE NOMINALE (V)	12
NOMINAL TENSION (V)	
TENSIÓN NOMINAL (V)	
TENSIONE NOMINALE (V)	
PESO (gr)	600
WEIGHT (gr)	
PESO (gr)	
POIDS (gr)	
MASSIMA CORRENTE DI SCARICA IN 5" (A)	12
MAXIMAL POWER IN DISCHARGE IN 5" (A)	
MÁXIMA CORRIENTE DE DESCARGA IN 5" (A)	
COURANT MAXIME DE DÉCHARGE EN 5" (A)	
TEMPERATURA: in carica / in scarica / in stoccaggio	0 : 40 °C / -20 : 50 °C / -20 : 50 °C
TEMPERATURE: in charge / in discharge / in bulk	
TEMPERATURA: en carga / en descarga / en almacenamiento	
TEMPERATURE: en charge / en décharge / en stockage	
MASSIMA CORRENTE DI CARICA (A)	0,3
MAXIMAL POWER N CHARGE (A)	
MÁXIMA CORRIENTE DE CARGA (A)	
COURANT MAXIME DE CHARGE EN 5" (A)	
DIMENSIONI (mm) singola batteria / box	97 x 53 x 42 / 115 x 100 x 70
DIMENSIONS (mm) single battery / box	
DIMENSIONES (mm) ola batería / box	
DIMENSIONS (mm) batterie singule / boîte	

Configurazione a 24 V - 24 V Configuration - Configuración en 24 V - Configuration à 24 V

AC 50 - 24 V

tipo batteria: 2 x 12 V 1,2 Ah - Battery type: 2 x 12 V 1,2 Ah - tipo de batería: 2 x 12 V 1,2 Ah - type de
batterie: 2 x 12 V 1,2 Ah

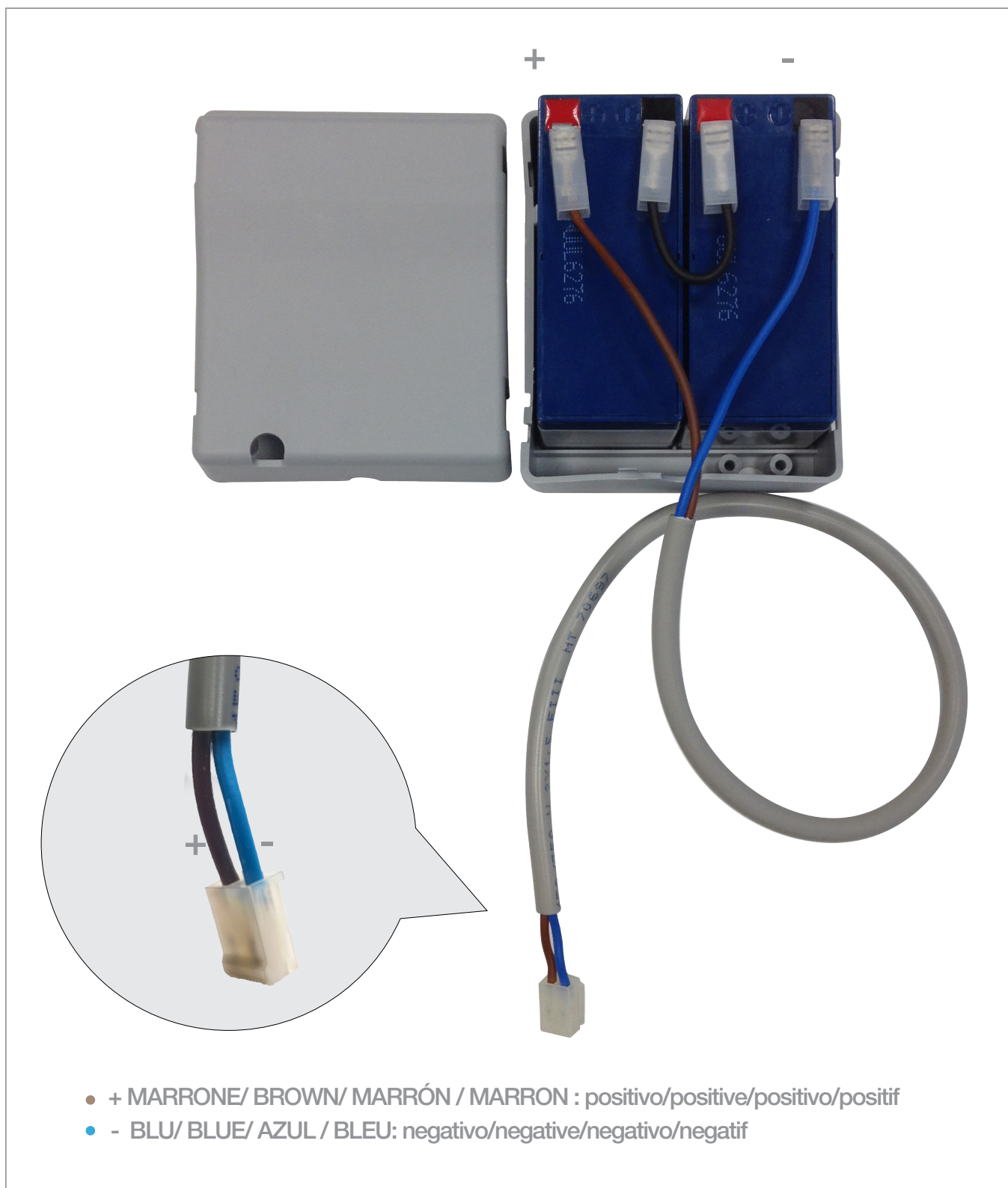

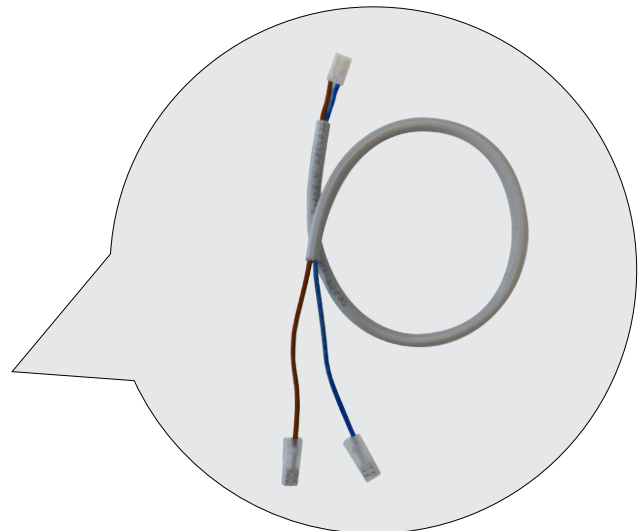
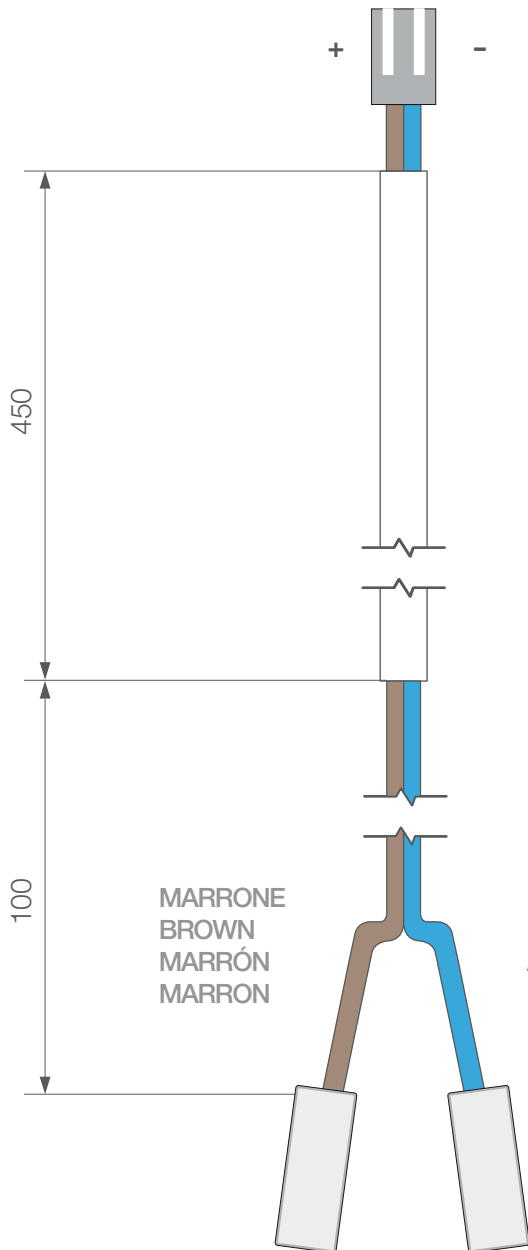
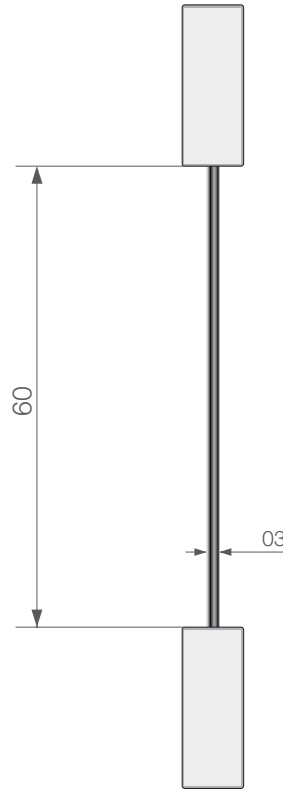
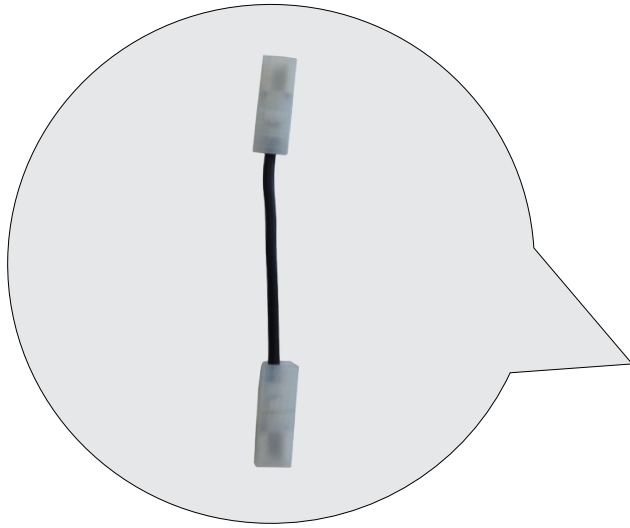

Configurazione a 12 V - 12 V Configuration - Configuración en 12 V - Configuration à 12 V

AC 50 - 12 V

tipo batteria: 2 x 12 V 1,2 Ah - Battery type: 2 x 12 V 1,2 Ah - tipo de batería: 2 x 12 V 1,2 Ah - type de
batterie: 2 x 12 V 1,2 Ah

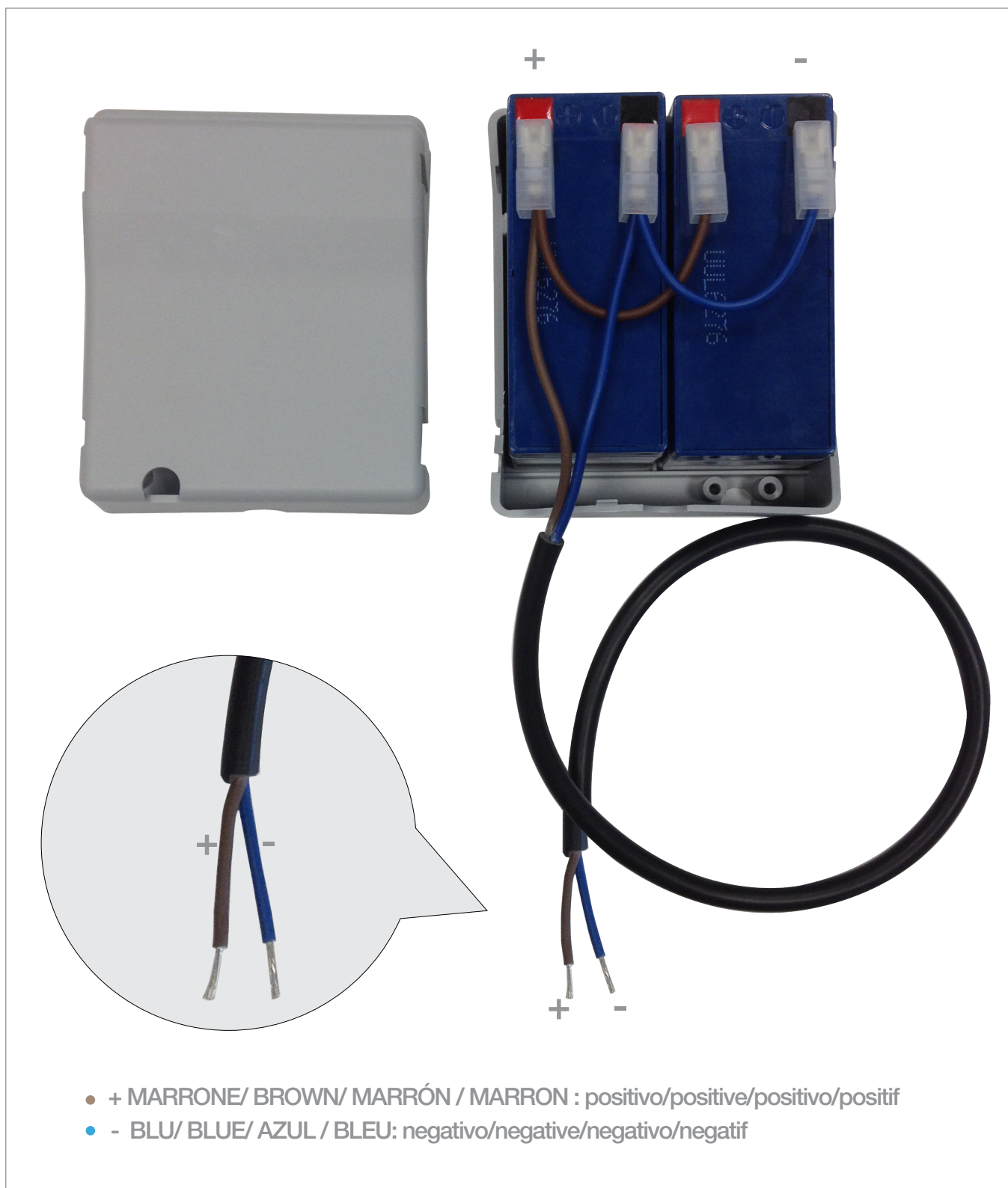

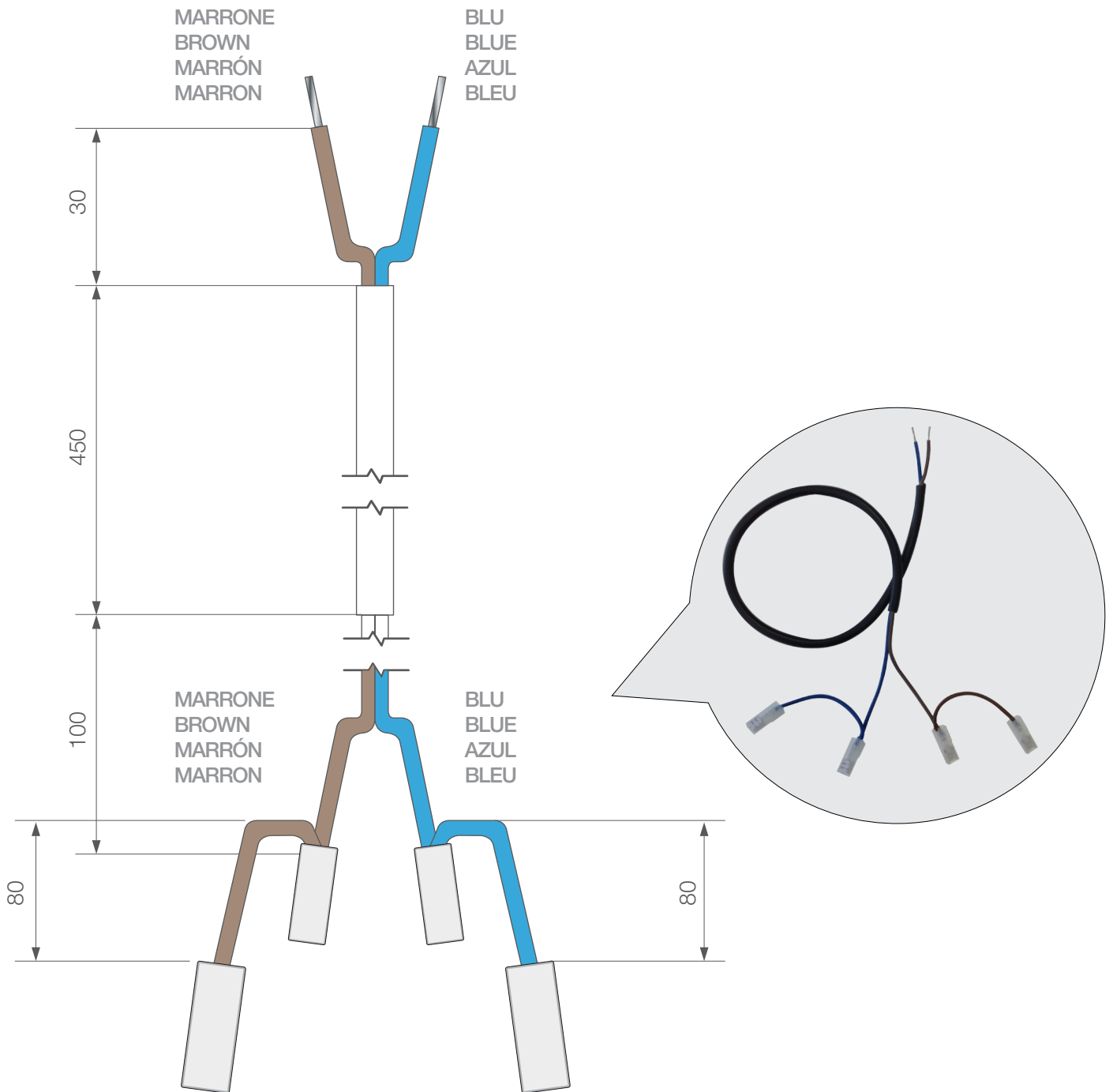

Versione per per batteria AC 50 - 12 V

Version for battery - Versión para batería .

Version pour batterie

CU - 24V - 1M

tipo batteria: 12 V 1,2 Ah

battery type - tipo batería - type de batterie

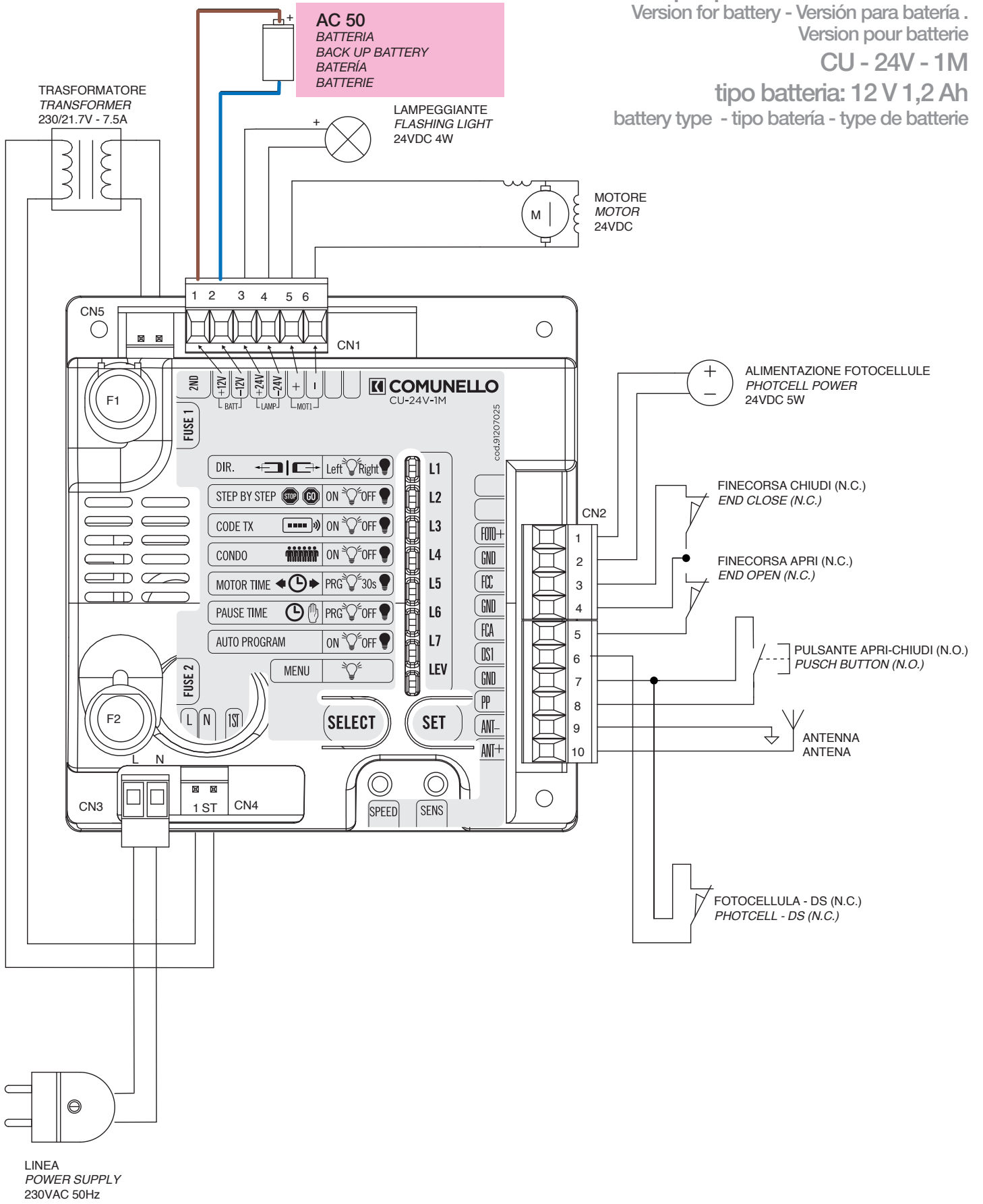

Versione per per batteria AC 50 - 12 V
 Version for battery - Versión para batería.
 Version pour batterie
CU - 24V - 2M
 tipo batteria: 12 V 1,2 Ah
 battery type - tipo batería - type de batterie

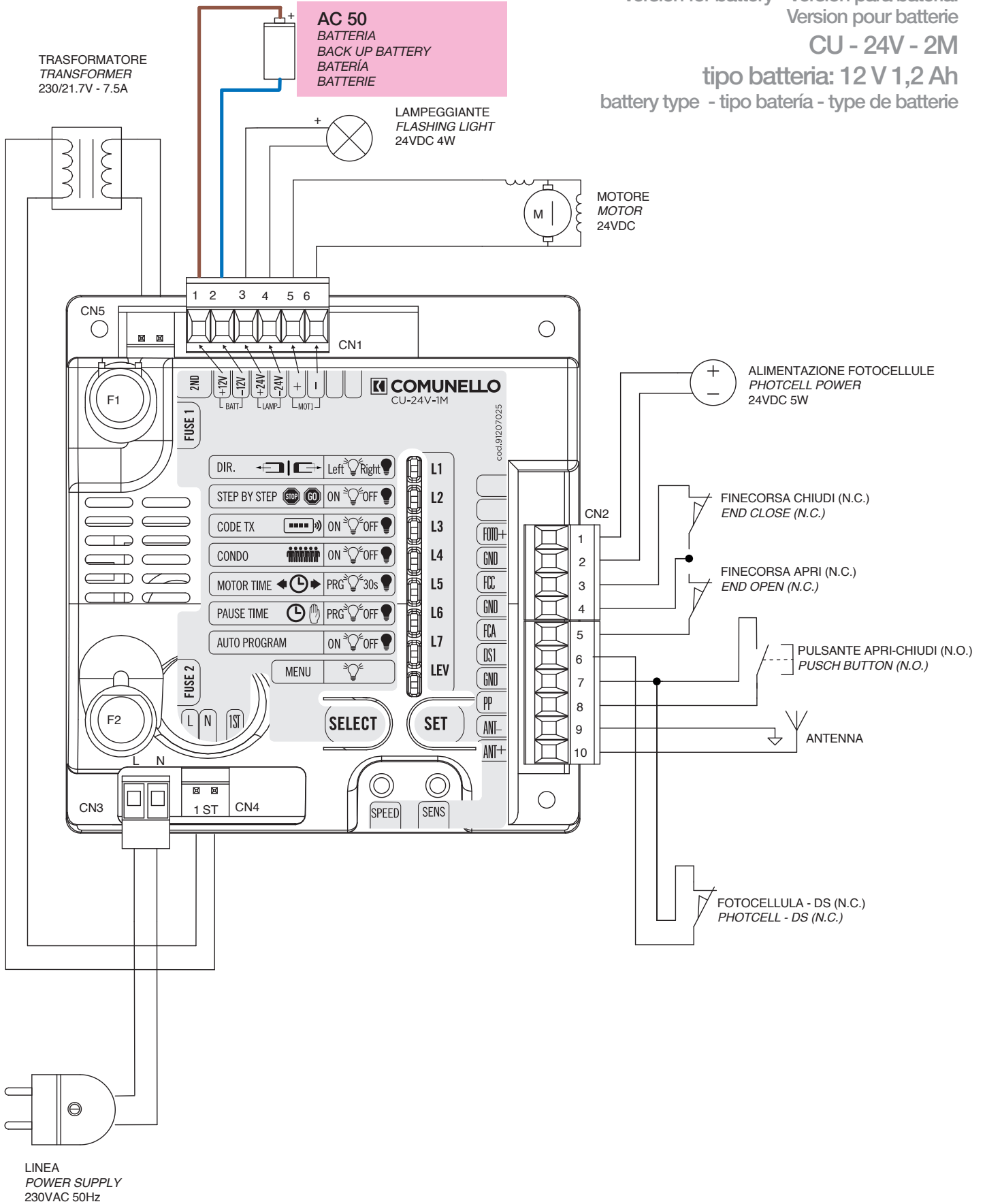

Versione per per batteria AC 50 - 12 V

Version for battery - Versión para batería.

Version pour batterie

CU - 24V - HP

tipo batteria: 12 V 1,2 Ah

battery type - tipo batería - type de batterie

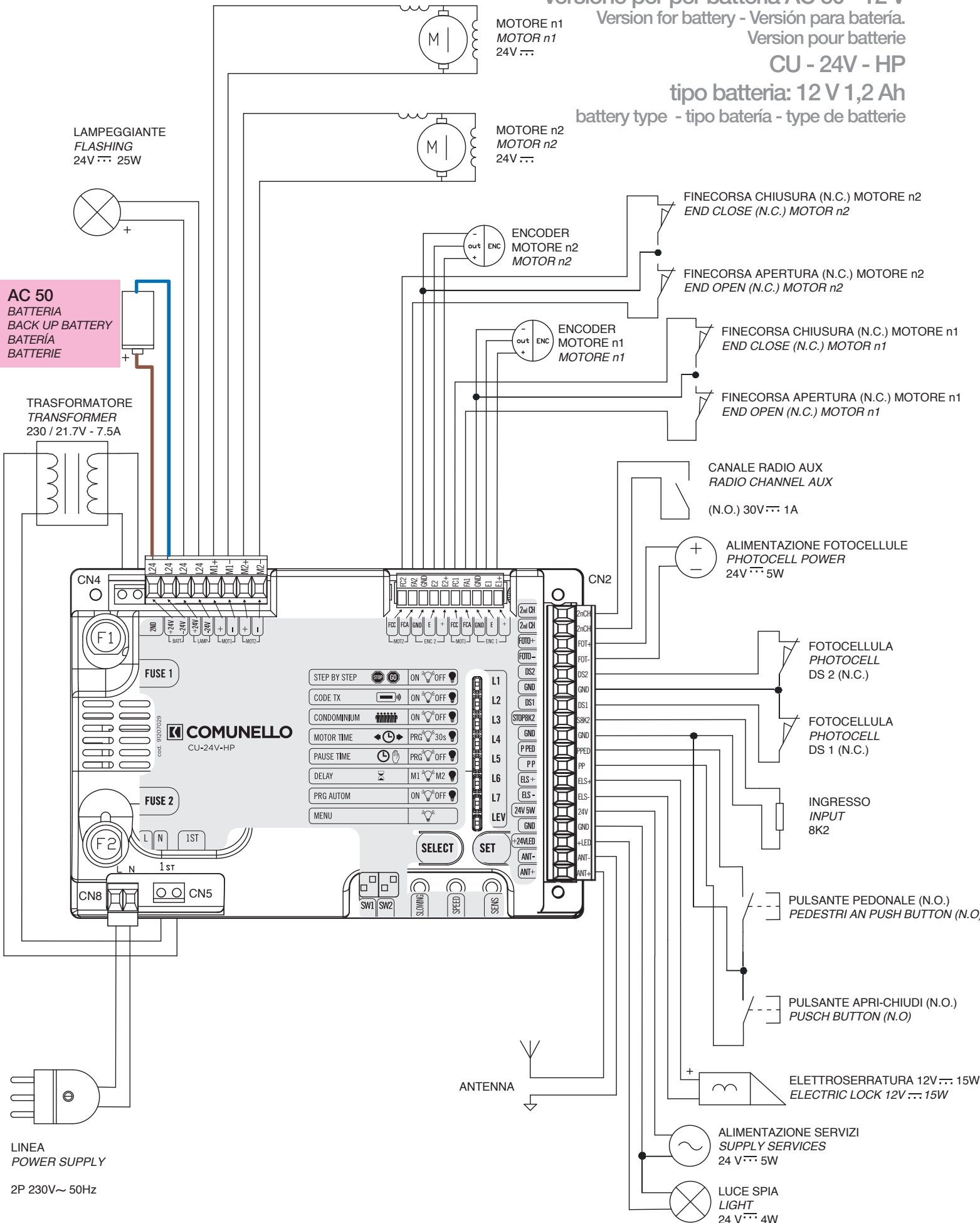

LINEA POWER SUPPLY

2P 230V~ 50Hz

Versione per per batteria AC 50 - 12 V
 Version for battery - Versión para batería.
 Version pour batterie

CU - 24V - 1M

tipo batteria: 12 V 1,2 Ah

battery type - tipo batería - type de batterie

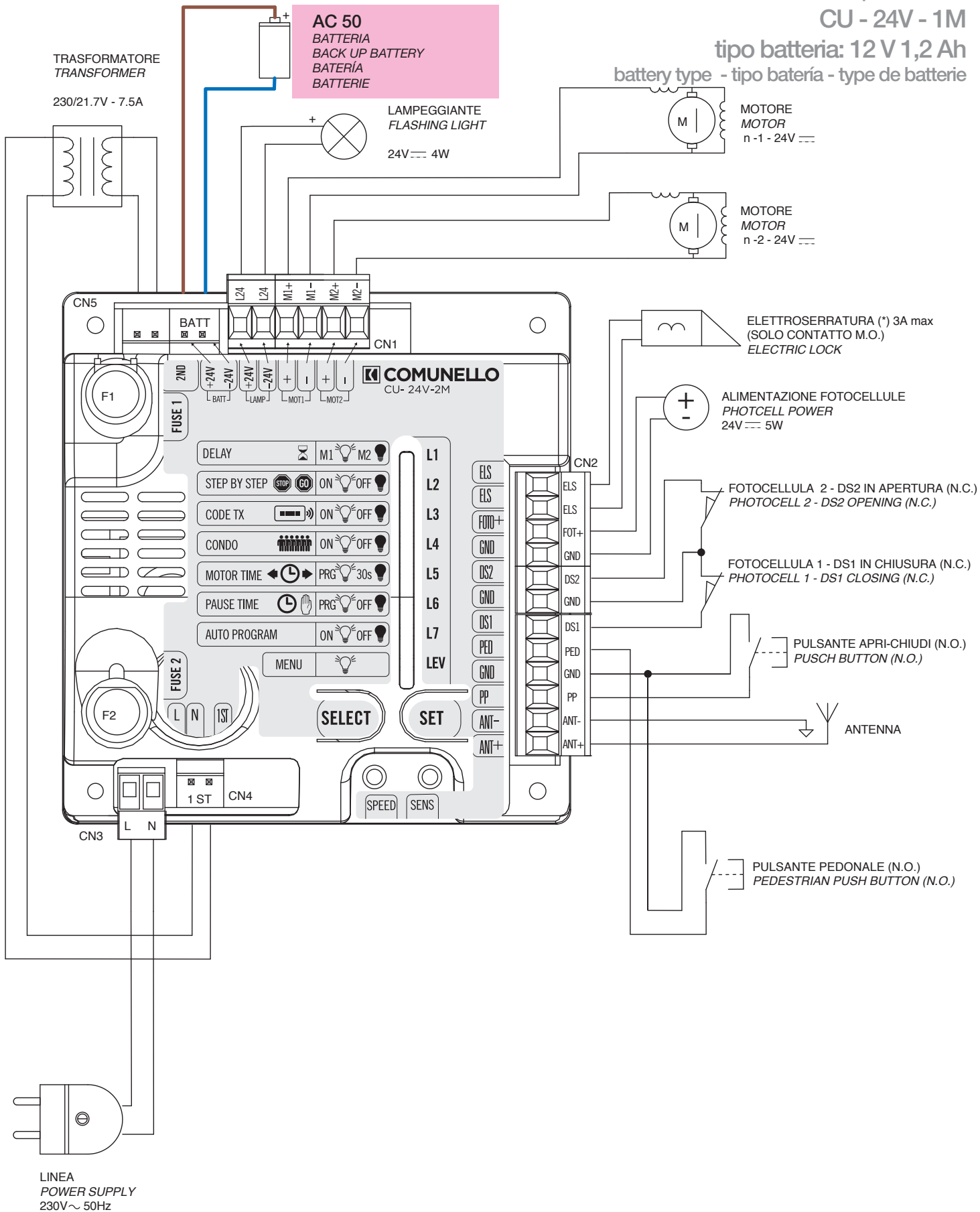

Versione per per batteria AC 50 - 12 V

Version for battery - Versión para batería.

Version pour batterie

CU - 24V - 2M

tipo batteria: 12 V 1,2 Ah

battery type - tipo batería - type de batterie

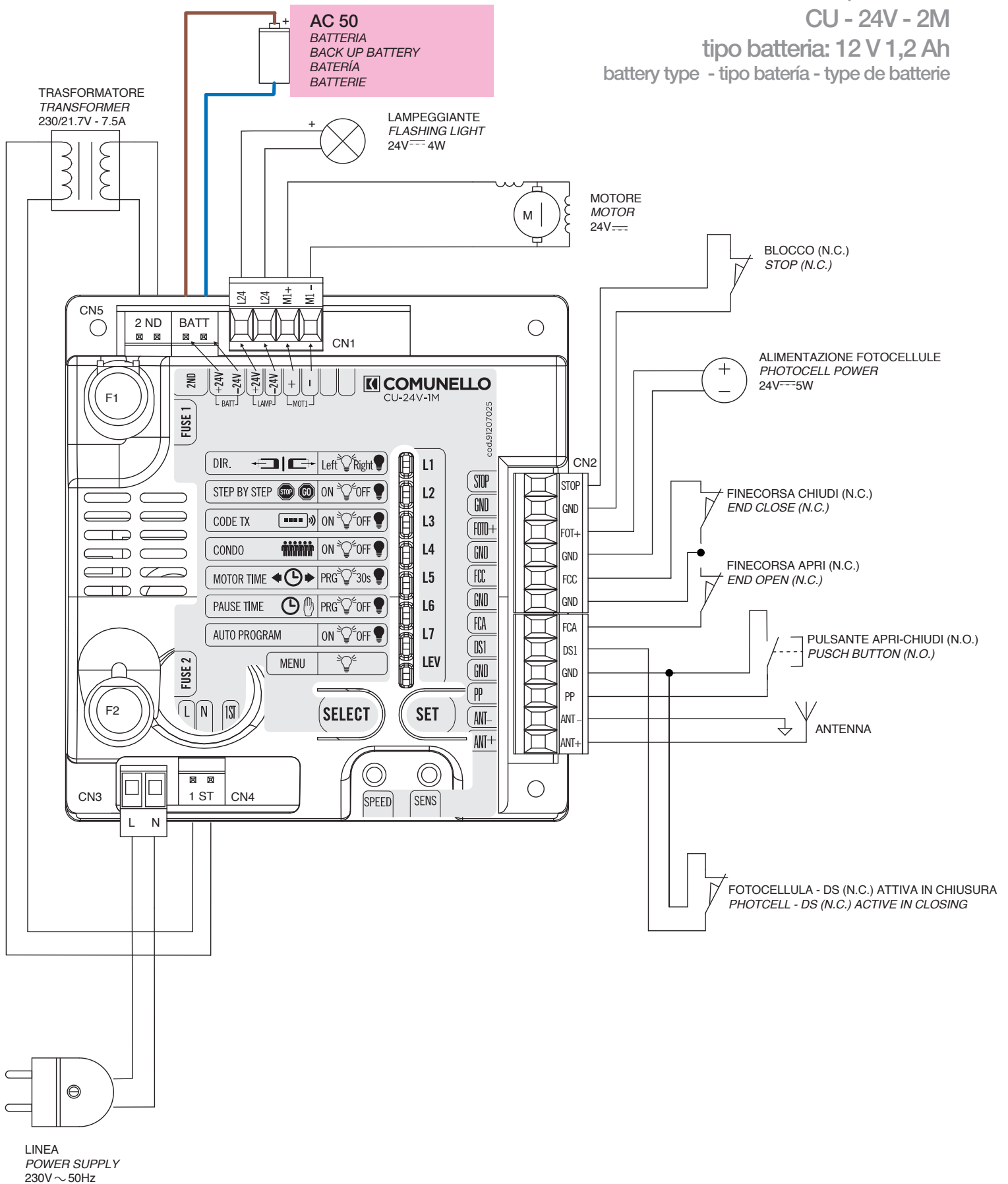

Versione per per batteria AC 50 - 12 V
 Version for battery - Versión para batería.
 Version pour batterie
CU - 24V - 2M
tipo batteria: 12 V 1,2 Ah
 battery type - tipo batería - type de batterie

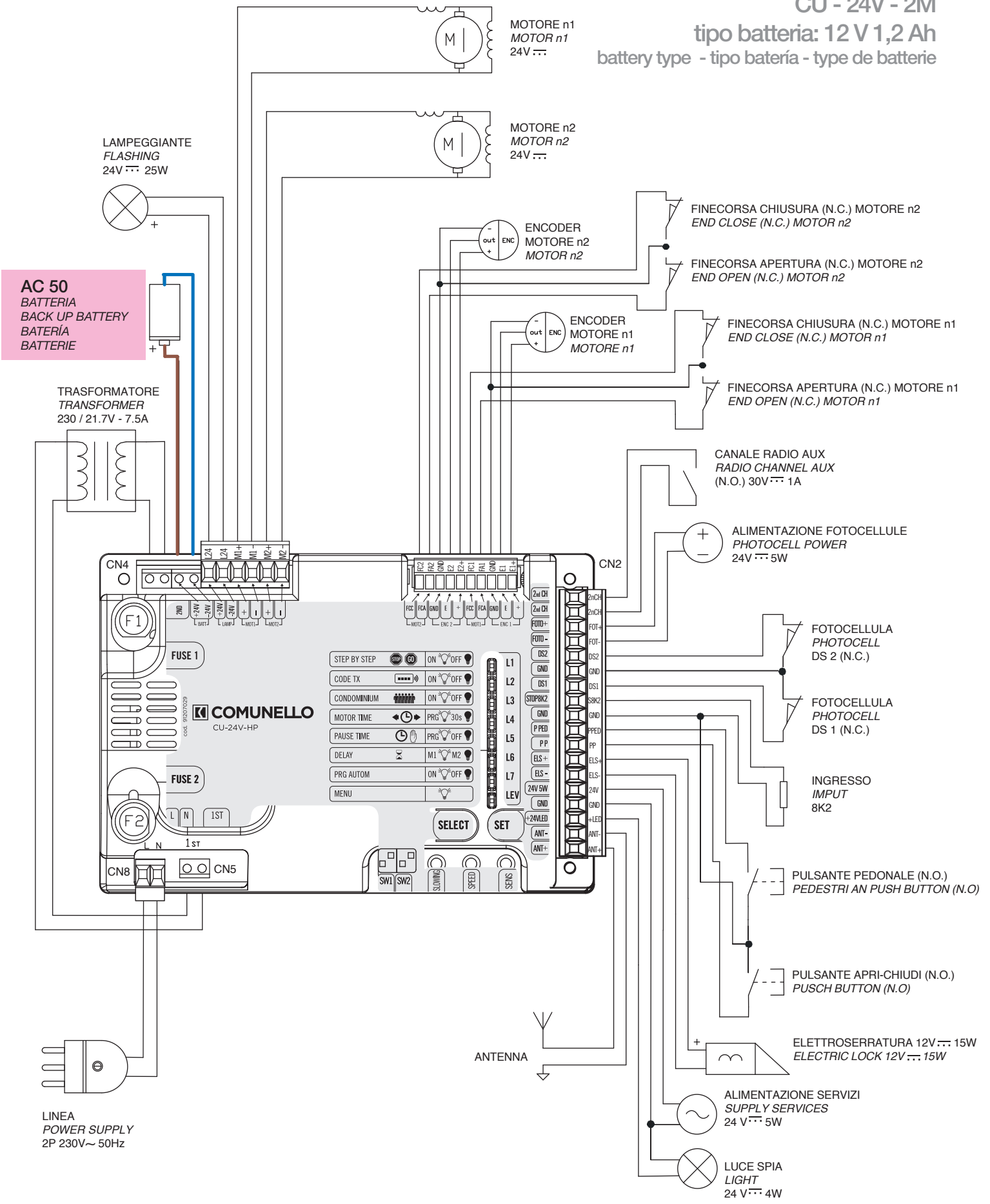

COMUNELLO
AUTOMATION

FRATELLI COMUNELLO S.P.A.
AUTOMATION GATE DIVISION

Via Cassola, 64 - C.P. 79
36027 Rosà, Vicenza, Italy
Tel. +39 0424 585111 Fax +39 0424 533417
info@comunello.it www.comunello.com



Fratelli Comunello S.p.A.
Company with certified Quality Management System
UNI EN ISO 9001:2008.

(Certificate n° 50 100 11235 Rev. 02)